

Opérations de base

REMARQUE

Les explications des fonctions décrites dans ce manuel peuvent différer de l'opération proprement dite, et les formes des écrans et des boutons ainsi que les lettres et les caractères affichés peuvent également différer de l'apparence réelle. De plus, le contenu peut changer successivement sans préavis du fait de mises à jour logicielles à venir.

Communication

En connectant votre appareil mobile, tel qu'un smartphone, à Mazda Connect par Bluetooth[®], vous pouvez utiliser les fonctions appels mains libres et SMS.

Mains libres Bluetooth®

Lors de la connexion d'un appareil Bluetooth® (téléphone portable) à l'unité Bluetooth® du véhicule par transmission radio, des appels peuvent être passés ou reçus.

REMARQUE

- Garer le véhicule dans un endroit sûr et effectuer l'appairage.
- La portée de communication d'un appareil Bluetooth® est d'environ 10 mètres ou moins.
- Certains périphériques mobiles Bluetooth® ne sont pas compatibles avec le véhicule. Consulter un concessionnaire agréé Mazda, un centre d'assistance en ligne ou un centre d'appel pour obtenir plus d'informations concernant la compatibilité du périphérique mobile Bluetooth®:
 - Site Web : <https://connect.mazda.com/en/>
 - États-Unis
Téléphone: 800-430-0153
 - Canada
Téléphone: 800-430-0153
 - Mexique
Service des relations avec la clientèle (CAC)
Téléphone: 01-800-01-MAZDA
 - Australie
 - Nouvelle-Zélande
 - Allemagne
Téléphone: 0800 4263 738 (8:00—18:00 heure de l'Europe centrale)
 - Europe (sauf Allemagne)
Téléphone: 00800 4263 7383 (8:00—18:00 heure de l'Europe centrale)
 - Dans le monde entier
Téléphone: + 49 721 5099 8198 (8:00—18:00 heure de l'Europe centrale)

Norme Bluetooth® prise en charge (recommandée)

(MAZDA 3*1, MAZDA CX-30*1)

Ver. 1.1/1.2/2.0 + EDR/2.1 + EDR/3.0 (conformité)

et les appareils compatibles avec Bluetooth® Ver. 3.0.

(MAZDA 3*1, MAZDA CX-30*1, MAZDA MX-30, MAZDA CX-50, MAZDA CX-60, MAZDA CX-90)

Ver. 1.1/1.2/2.0 + EDR/2.1 + EDR/3.0 (conformité)

et les appareils compatibles avec Bluetooth® Ver. 4.2.

*1 Varie selon la période de fabrication du véhicule.

Composants

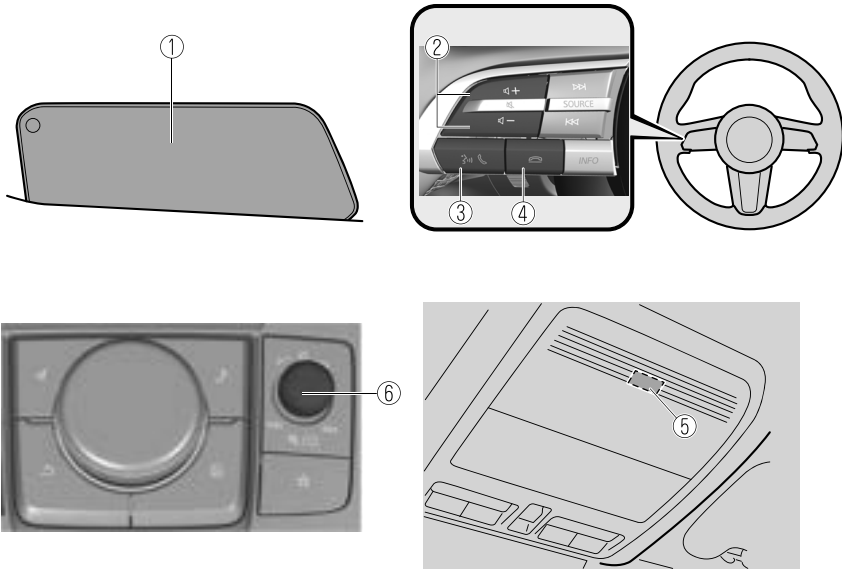

1. Affichage central
2. Touche de réglage du volume
3. Touche décrocher/appel
4. Touche raccrocher
5. Microphone
6. Bouton de volume

L'affichage et la forme de chaque interrupteur peuvent différer selon le modèle du véhicule.

Touche de réglage du volume

Règle le guidage vocal et le volume de la conversation.

Touche décrocher/appel

Active la reconnaissance vocale, saute le guidage vocal.

De plus, lorsque vous appuyez sur la touche pendant un appel entrant, vous pouvez répondre à l'appel.

Touche raccrocher

Elle permet de mettre fin à un appel ou de refuser un appel entrant.

De plus, elle permet d'interrompre le fonctionnement de la reconnaissance vocale.

Bouton de volume

Règle le guidage vocal et le volume de conversation de la même manière que la touche de réglage du volume sur l'interrupteur de la télécommande audio. Le volume augmente en tournant le bouton dans le sens des aiguilles d'une montre, et diminue en le tournant dans le sens contraire.

Microphone (mains-libres)

Le microphone est utilisé pour entrer une commande vocale par reconnaissance vocale ou pour passer un appel mains libres.

REMARQUE

Le volume d'appel Bluetooth® est indépendant du volume audio Bluetooth®, qui est également indépendant du volume audio AM/FM/USB. S'assurer le volume de l'appareil Bluetooth® est réglé à un niveau raisonnable, puis régler le volume d'appel à l'aide du bouton de volume Mazda Connect.

▼ Passer un appel

Pour Mazda Connect, il est possible d'effectuer des appels à l'aide de l'une des six méthodes suivantes :

- Favoris
- Historique des appels
- Répertoire téléphonique téléchargé depuis un appareil Bluetooth® (téléphone portable)
- Composer un numéro de téléphone
- "Recomposer" – Commande de reconnaissance vocale pour appeler le dernier numéro de l'historique des appels sortants.

Passer un appel depuis vos Favoris

1. Sélectionner "Communication" sur l'écran d'accueil.

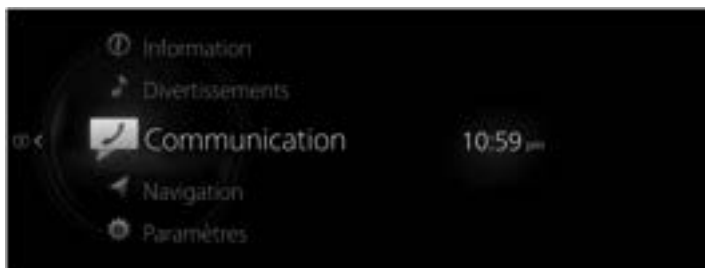

2. Sélectionner "Favoris".



3. Sélectionner les informations du contact que vous souhaitez appeler dans la liste des Favoris affichés.





4. Sélectionner le numéro de téléphone et appeler.



Passer un appel à l'aide de l'historique des appels (historique des appels sortants, historique des appels entrants)

Fonctionnement à l'aide de la voix

Fait un appel à la dernière personne appelée (la dernière personne de l'historique des appels sortants) depuis le téléphone portable/véhicule.

1. Appuyer sur   sur l'interrupteur de la télécommande audio.
2. Dire: "Recomposer"

Fonctionnement de l'affichage central

1. Sélectionner "Communication" sur l'écran d'accueil.



2. Sélectionner "Historique d'appels".



3. Sélectionner le contact ou le numéro de téléphone que vous souhaitez appeler dans l'historique d'appels affiché pour passer un appel.



Passer un appel à l'aide des contacts (répertoire téléphonique)

Fonctionnement à l'aide de la voix

Les appels téléphoniques peuvent être passés en prononçant le nom du contact dans le répertoire téléphonique téléchargé.

1. Appuyer sur  sur l'interrupteur de la télécommande audio.
2. Dire: "Appeler {nom du contact} au {type de numéro}"
Pour le {nom du contact}, dire le nom de la personne enregistrée dans le répertoire téléphonique. Selon le contenu enregistré dans un répertoire téléphonique, des appels peuvent être passés à partir des types de numéros de téléphone "Maison", "Travail", "Portable", ou "Autre".
3. Suivre l'instruction vocale pour passer un appel.

REMARQUE

Passer un appel en utilisant le contact téléchargé au préalable.
Se référer à Télécharger un répertoire téléphonique à la page 2-108.

Fonctionnement de l'affichage central

1. Sélectionner "Communication" sur l'écran d'accueil.

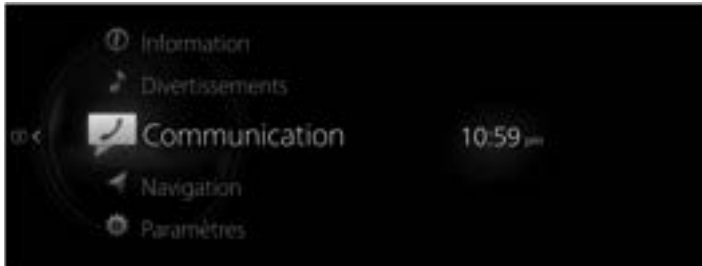

2. Sélectionner "Contacts".



3. Sélectionner le contact que vous voulez appeler dans la liste des contacts affichés, puis passer l'appel.



4. Sélectionner le numéro de téléphone pour passer l'appel.



Entrer le numéro de téléphone, puis passer l'appel

REMARQUE

S'entraîner à effectuer cette opération en étant bien garé, jusqu'à ce qu'on se sente parfaitement capable de le faire conduisant sur une route sûre. Si l'on n'est pas parfaitement sûr de soi, effectuer tous les appels depuis une position de stationnement sûre, et ne commencer à conduire que quand on peut concentrer toute son attention sur la conduite.

Fonctionnement à l'aide de la voix

Vous pouvez passer un appel en disant le numéro de téléphone.

1. Appuyer sur  sur l'interrupteur de la télécommande audio.
2. Dire: "Composer {numéro de téléphone}"
3. Suivre l'instruction vocale pour passer un appel.

Fonctionnement de l'affichage central

1. Sélectionner "Communication" sur l'écran d'accueil.





2. Sélectionner "Clavier téléphonique".



3. Entrer le numéro de téléphone en utilisant le clavier téléphonique.
4. Sélectionner  pour passer un appel.



REMARQUE

- Sélectionner  pour effacer le numéro entré précédemment.
- Maintenir  enfoncé pour effacer tous les numéros entrés.

Automatic 911 dialing (États-Unis/Canada uniquement)

Si le véhicule subit une collision modérée ou grave, un appel au 911 est effectué automatiquement depuis l'appareil connecté. Le réglage "Emergency Assistance Call" doit être activé.

Se référer à Paramètres de communication à la page 2-116.

⚠ ATTENTION

Bien que le système puisse être configuré pour ne pas appeler le 911, le faisant irait à l'encontre de l'objectif du système. Mazda recommande que le système Automatic 911 dialing reste activé.

REMARQUE

- **Automatic 911 dialing est une fonction secondaire du système de divertissement audio. Par conséquent, la fonction Automatic 911 dialing ne garantit pas que l'appel soit toujours fait au 911 après un accident.**
- Un appareil mains libres doit être apparié et connecté. L'opérateur 911 peut vérifier les informations de position du véhicule en utilisant le GPS à mains libres s'il en est équipé.

L'opérateur du 911 peut vérifier les informations de positionnement du véhicule.

1. Si le véhicule subit une collision modérée ou grave, l'avis de l'appel au 911 est effectué via l'audio et l'affichage de l'écran.
Pour annuler l'appel, "Annuler" dans les 10 secondes.
2. Si "Annuler" n'est pas enfoncé dans les 10 secondes, l'appel au 911 s'effectue automatiquement.

▼ Recevoir un appel

Lorsque le paramètre Notifications d'appels entrants est activé, l'écran de notification des appels entrants s'affiche lorsque vous recevez un appel entrant. Se référer à Paramètres de communication à la page 2-116.



Lorsque la conversation commence, appuyer sur  sur l'interrupteur de la télécommande audio au volant ou sélectionner "Répondre" à l'écran.

Pour refuser un appel, appuyer sur  sur l'interrupteur de la télécommande audio ou sélectionner "Refuser" à l'écran.

REMARQUE

Lorsque le paramètre Notifications d'appels entrants est désactivé, l'écran de notification des appels entrants ne s'affiche pas.

▼ Ce que vous pouvez faire pendant un appel

Le menu suivant s'affiche à l'écran pendant un appel. Le menu affiché diffère selon les conditions d'utilisation.



Menu	Explication
Terminer	Termine l'appel.
Transfert à l'appareil mobile	Transfère un appel du système mains libres vers un téléphone portable. La communication entre cet appareil et un appareil Bluetooth® est annulée et un appel entrant peut être reçu par l'appareil (téléphone portable) comme un appel standard.
Transfert au véhicule	Transfère un appel d'un appareil (téléphone portable) vers le système mains libres. La communication entre les périphériques (téléphones mobiles) peut être permutée vers le système mains-libres Bluetooth®.
Couper le son	Met le microphone en sourdine pendant un appel.
Rétablir le son	Annule la mise en sourdine du microphone pendant un appel.
Ajouter un appel	Un appel est passé à une autre personne pendant un appel et il est possible d'effectuer une conférence à 3. Sélectionner le contact dans ce qui suit pour passer un appel. Historique d'appels : L'historique des appels s'affiche. Contacts : Le répertoire téléphonique s'affiche. Clavier téléphonique : Le clavier téléphonique s'affiche. Entrer le numéro de téléphone. La fonction peut ne pas être disponible car elle dépend du contenu contractuel de l'appareil mobile.
Clavier téléphonique	Transmission DTMF (signal multifréquence à deux tonalités) Cette fonction est utilisée lors de la transmission DTMF (signal multifréquence à deux tonalités) via le clavier téléphonique. Le récepteur de la transmission DTMF est généralement le répondeur d'un téléphone fixe ou le centre d'appel à instructions automatisées d'une entreprise. Entrer le numéro en utilisant un clavier téléphonique.

Menu	Explication
Envoyer les tonalités stockées	(Lors de l'enregistrement d'un numéro de téléphone et de données DTMF dans un contact que vous appelez actuellement.) Envoie les données DTMF après le caractère de séparation (p ou w) suivant le numéro de téléphone.

▼ Télécharger un répertoire téléphonique

Les données du répertoire téléphonique de l'appareil Bluetooth® peuvent être enregistrées dans les contacts de l'unité à l'aide du Bluetooth®.

Téléchargement automatique

Lorsque le paramètre Synchronisation contacts et historique appels est activé, les contacts et l'historique des appels sont automatiquement téléchargés lors de la connexion à un appareil Bluetooth®.

Se référer à Paramètres de communication à la page 2-116.

Téléchargement manuel

Lorsque le paramètre Synchronisation contacts et historique appels est désactivé, télécharger le répertoire téléphonique en utilisant la procédure suivante.

1. Sélectionner "Communication" sur l'écran d'accueil.

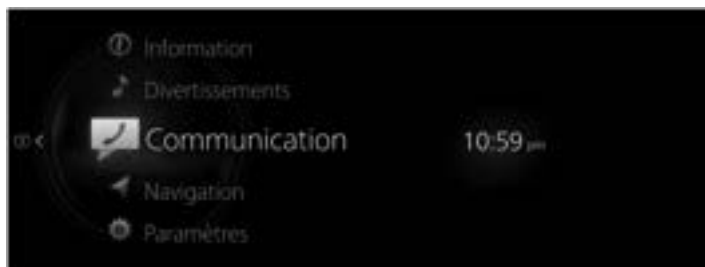

2. Sélectionner "Contacts".



3. Sélectionner "Maj des contacts".



REMARQUE

- Le téléchargement du répertoire téléphonique utilise le profil PBAP Bluetooth®.
- Jusqu'à 5 000 contacts peuvent être enregistrés.
- Le répertoire téléphonique, l'historique des appels entrants/sortants et les mémoires de Favoris sont exclusifs à chaque appareil Bluetooth® appairé afin de protéger la confidentialité.
- Lors du téléchargement d'un répertoire téléphonique à partir d'un appareil Bluetooth®, des opérations peuvent être nécessaires du côté de l'appareil Bluetooth® en plus de cette unité. Pour plus de détails, se référer au manuel d'utilisation de l'appareil Bluetooth®.
- Les contacts sans numéro de téléphone ne sont pas enregistrés.

▼ Enregistrer des contacts dans les Favoris

Jusqu'à 100 contacts peuvent être enregistrés. L'enregistrement du numéro de téléphone vous permet de gagner du temps, car vous n'avez pas à rechercher la personne que vous souhaitez appeler dans le répertoire téléphonique.

REMARQUE

Les contacts doivent être saisis (répertoire téléphonique téléchargé) au préalable. Se référer à Télécharger un répertoire téléphonique à la page 2-108.

Enregistrer dans les Favoris

1. Sélectionner "Communication" sur l'écran d'accueil.

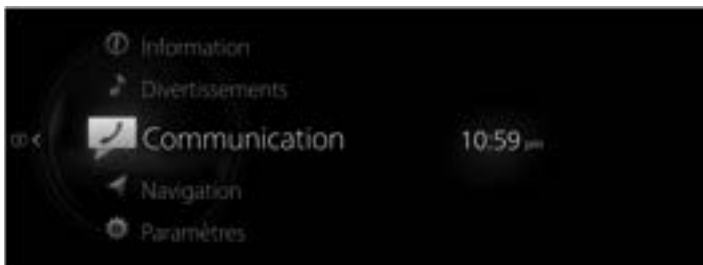

2. Sélectionner "Contacts".



3. Sélectionner le contact que vous voulez enregistrer dans les Favoris dans la liste des contacts affichés.



4. Sélectionner "Ajouter aux favoris".



REMARQUE

Si la batterie au plomb-acide est déconnectée, votre liste de Favoris n'est pas supprimée.

Supprimer les Favoris/changer le nom du contact des Favoris

Pour supprimer et modifier les noms de contact de vos Favoris, reportez-vous à la section Favoris à la page 1-17.

▼ Recevoir des messages et y répondre*

Les messages SMS (Short Message Service) reçus par l'appareil Bluetooth® connecté peuvent être téléchargés, affichés sur l'affichage central et lus à haute voix. De plus, des réponses prédéfinies peuvent être effectuées aussi pour les appels et les messages dans les messages reçus.

REMARQUE

Vous devez peut-être configurer les paramètres de votre appareil Bluetooth® pour utiliser cette fonction.

Téléchargement de messages

Vous pouvez télécharger jusqu'à 50 messages récents à partir d'un appareil Bluetooth® connecté et les afficher.

Téléchargement automatique

Lorsque le paramètre Synchronisation des messages est activé, les messages sont automatiquement téléchargés lorsque l'appareil Bluetooth® est connecté. Se référer à Paramètres de communication à la page 2-116.

Téléchargement manuel

Si le paramètre Synchronisation des messages est désactivé, les messages peuvent être téléchargés à l'aide de la procédure suivante.

1. Sélectionner "Communication" sur l'écran d'accueil.

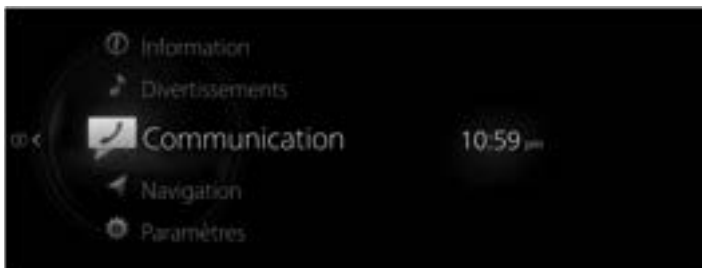

2. Sélectionner "Messages texte".



3. Lorsque "Listes mises à jour" est sélectionné, les messages sont téléchargés à partir de votre appareil Bluetooth®.



REMARQUE

- Les données ci-jointes ne sont pas téléchargées.
- Les messages peuvent être téléchargés jusqu'à 160 caractères.
- Les messages qui sont stockés sont exclusifs à chaque appareil Bluetooth® appairé afin de protéger la confidentialité.
- La fonction de message court utilise le profil MAP Bluetooth®.
- Pour recevoir des messages et y répondre depuis votre appareil Bluetooth®, des opérations et des réglages peuvent être nécessaires du côté de l'appareil Bluetooth® en plus de cette unité. Pour plus de détails, se référer au manuel d'utilisation de l'appareil Bluetooth®.

iPhone®

REMARQUE

- Quand vous connectez un iPhone®, les fonctions suivantes ne peuvent pas être utilisées.
 - Téléchargement de messages antérieurs
 - Répondre aux messages

Effectuez l'opération suivante une fois connecté après l'appairage.

1. **(Opération sur l'iPhone®)**
Sélectionner le menu Réglages → Bluetooth → Appareil "Mazda".
2. **(Opération sur l'iPhone®)**
Activer l'élément Afficher les notifications.

3. (Opération sur cette unité)

Éteindre le Bluetooth®.

Se référer à Paramètres de connectivité à la page 2-145.



4. (Opération sur cette unité)

Réactiver le Bluetooth® et attendre que l'iPhone® se reconnecte automatiquement.



5. (Opération sur cette unité)

Après la connexion de l'iPhone®, il est possible d'utiliser la fonction "Messages texte" s'il est possible de la sélectionner.



Réception de messages

Lorsque le paramètre Notifications de messages texte est activé et que votre appareil Bluetooth® reçoit un message, la notification du message s'affiche.

Se référer à Paramètres de communication à la page 2-116.

Lorsque "Lire" est sélectionné, les messages s'affichent.

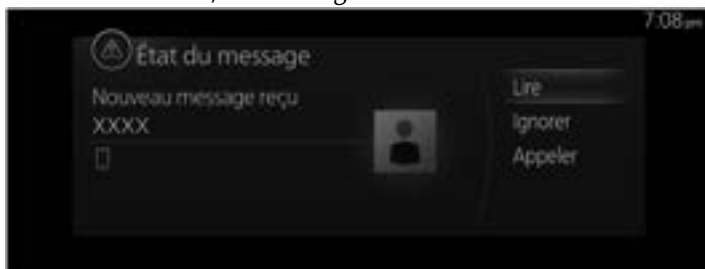

Le menu suivant s'affiche sur l'écran de détail du message. Le menu affiché diffère selon les conditions d'utilisation.

Menu	Explication
Lire	Lit le message actuellement affiché.
Interrompre	Met en pause la lecture d'un message reçu.
Précédent	Affiche le message précédent.
Suivant	Affiche le message suivant.
Répondre	Ne répond qu'à l'expéditeur du message actuellement affiché. Sélectionner la phrase sur l'écran de réponse affiché et sélectionner la phrase à envoyer depuis le message prédéfini.
Appeler	Passé un appel à l'expéditeur du message actuellement affiché. Si le numéro de téléphone d'une personne qui a envoyé un message est inconnu, un appel ne peut pas être effectué.

Modification de messages prédéfinis

1. Sélectionner "Communication" sur l'écran d'accueil.

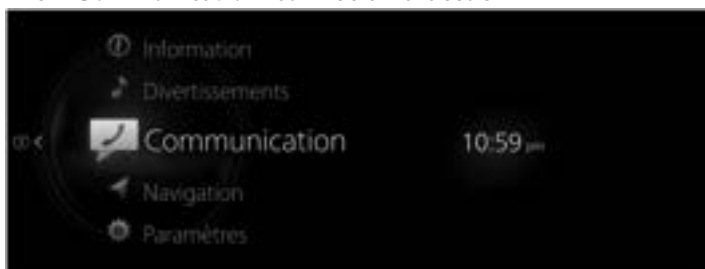

2. Sélectionner "Paramètres de communication".



3. Sélectionner "Messages texte prérégés".

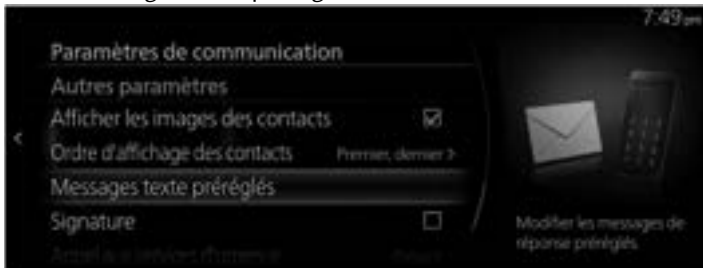



4. Sélectionner le message prédéfini que vous voulez modifier dans la liste des messages prédéfinis.



5. Lors de la saisie du message que vous souhaitez modifier et en sélectionnant ✓, le message est enregistré comme message prédéfini.



REMARQUE

- Sélectionner  pour effacer le caractère entré précédemment. Maintenir enfoncé pour effacer tous les caractères entrés.
- Faire glisser  vers la gauche pour revenir à l'écran précédent sans enregistrer les modifications.

▼ Paramètres de communication

1. Sélectionner "Communication" sur l'écran d'accueil.

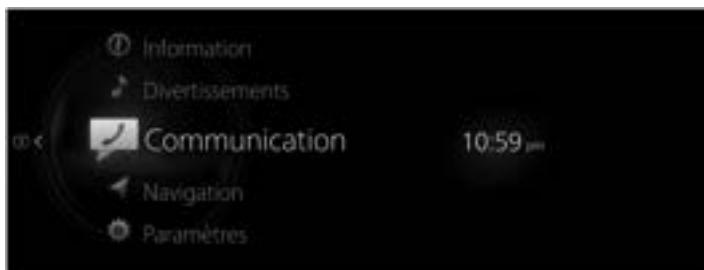

2. Lorsque "Paramètres de communication" est sélectionné, la liste des paramètres s'affiche. Sélectionner le menu que vous souhaitez modifier dans la liste des paramètres et modifier le paramètre.



Menu		Explication
Ajouter/Modifier un appareil	Ajouter un appareil	Configure les paramètres de connexion de l'appareil Bluetooth®. Se référer à Paramètres de connectivité à la page 2-145.
	Modifier un appareil	Vous pouvez modifier l'appareil Bluetooth® connecté. Se référer à Paramètres de connectivité à la page 2-145.

Menu		Explication
Notifications de l'appareil	Notifications d'appels entrants	En modifiant le statut de contrôle, vous pouvez activer/désactiver la notification lorsqu'un appel est reçu.
	Notifications de messages texte*	En modifiant le statut de contrôle, vous pouvez activer/désactiver la notification lorsqu'un nouveau message est reçu.
	Notification de synchronisation du téléphone	En modifiant le statut de contrôle, vous pouvez activer/désactiver la notification lorsque la synchronisation avec un appareil Bluetooth® est terminée.
Paramètres de synchronisation	Synchronisation des messages*	Lorsque vous cochez cette case pour activer la fonction, les messages SMS sont téléchargés automatiquement lorsque votre appareil Bluetooth® est connecté.
	Synchronisation contacts et historique appels	Lorsque vous cochez cette case pour activer la fonction, le répertoire téléphonique et l'historique des appels sont téléchargés automatiquement lorsque votre appareil Bluetooth® est connecté.
Paramètres audio comm.	Sonnerie* ¹	Modifie le type de sonnerie. Véhicule: Sonnerie standard réglée sur le véhicule Téléphone: Sonnerie réglée sur l'appareil Bluetooth®
	Volume de la sonnerie	Règle le volume de la sonnerie.
	Volume des notifications*	Règle le volume du message de notification reçu.
	Lire automatiquement les messages sélectionnés*	Lorsque vous cochez cette case pour activer la fonction, les messages reçus sont lus automatiquement.
	Vol. lecture messages texte*	Règle le volume du message lu.

Menu		Explication
Autres paramètres	Afficher les images des contacts	Lorsque vous cochez cette case pour activer la fonction, une image s'affiche pour le contact.
	Ordre d'affichage des contacts	L'ordre d'affichage des contacts peut être modifié. Premier, dernier: Affiche dans l'ordre prénom, nom de famille. Dernier, premier: Affiche dans l'ordre nom de famille, prénom.
	Messages texte pré-réglés*	Modifie le message prédéfini Se référer à Recevoir des messages et y répondre à la page 2-111.
	Signature*	Lorsque vous cochez cette case pour activer la fonction, une signature est ajoutée lors de l'envoi d'un message.
	Appel aux services d'urgence*	Automatic 911 dialing peut être activé/désactivé en modifiant le statut de contrôle.

*1 Selon l'appareil Bluetooth® connecté, il se peut qu'il ne soit pas possible de sélectionner "Téléphone".